

ПАСПОРТ
КАЧАЛКА ДЕТСКОЙ ИГРОВОЙ ПЛОЩАДКИ

Качалка на пружине «Динозаврик»
артикул004119

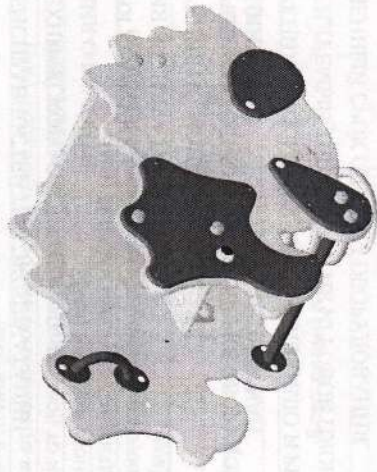

ERIC











№ п/п	Артикул	Наименование	Единица измерения	Количество
1	011100	Детская площадка «Динозаврик»	шт.	2
2	011101	Детская площадка «Динозаврик»	шт.	2
3	011102	Детская площадка «Динозаврик»	шт.	2
4	011103	Детская площадка «Динозаврик»	шт.	2
5	011104	Детская площадка «Динозаврик»	шт.	2
6	011105	Детская площадка «Динозаврик»	шт.	2
7	011106	Детская площадка «Динозаврик»	шт.	2
8	011107	Детская площадка «Динозаврик»	шт.	2
9	011108	Детская площадка «Динозаврик»	шт.	2
10	011109	Детская площадка «Динозаврик»	шт.	2
11	011110	Детская площадка «Динозаврик»	шт.	2
12	011111	Детская площадка «Динозаврик»	шт.	2
13	011112	Детская площадка «Динозаврик»	шт.	2
14	011113	Детская площадка «Динозаврик»	шт.	2
15	011114	Детская площадка «Динозаврик»	шт.	2
16	011115	Детская площадка «Динозаврик»	шт.	2
17	011116	Детская площадка «Динозаврик»	шт.	2
18	011117	Детская площадка «Динозаврик»	шт.	2
19	011118	Детская площадка «Динозаврик»	шт.	2
20	011119	Детская площадка «Динозаврик»	шт.	2
21	011120	Детская площадка «Динозаврик»	шт.	2
22	011121	Детская площадка «Динозаврик»	шт.	2
23	011122	Детская площадка «Динозаврик»	шт.	2
24	011123	Детская площадка «Динозаврик»	шт.	2
25	011124	Детская площадка «Динозаврик»	шт.	2
26	011125	Детская площадка «Динозаврик»	шт.	2
27	011126	Детская площадка «Динозаврик»	шт.	2
28	011127	Детская площадка «Динозаврик»	шт.	2
29	011128	Детская площадка «Динозаврик»	шт.	2
30	011129	Детская площадка «Динозаврик»	шт.	2
31	011130	Детская площадка «Динозаврик»	шт.	2
32	011131	Детская площадка «Динозаврик»	шт.	2

ИЗДЕЛИЕ ОТМЕЧЕНО

СОДЕРЖАНИЕ

1.	ОБЩИЕ СВЕДЕНИЯ ОБ ИЗДЕЛИИ.....	3
2.	ОСНОВНЫЕ ТЕХНИЧЕСКИЕ ДАННЫЕ И ХАРАКТЕРИСТИКИ.....	3
3.	КОМПЛЕКТНОСТЬ.....	3
4.	СВИДЕТЕЛЬСТВО О ПРИЕМКЕ.....	4
5.	СВЕДЕНИЯ О РАСКОНСЕРВАЦИИ.....	4
6.	СВИДЕТЕЛЬСТВО ОБ УПАКОВЫВАНИИ.....	4
7.	ГАРАНТИЙНЫЕ ОБЯЗАТЕЛЬСТВА.....	5
8.	РЕКЛАМАЦИЯ.....	5
9.	СВЕДЕНИЯ О ХРАНЕНИИ.....	5
10.	СВЕДЕНИЯ О КОНСЕРВАЦИИ И РАСКОНСЕРВАЦИИ.....	5
11.	УЧЕТ НЕИСПРАВНОСТЕЙ ПРИ ЭКСПЛУАТАЦИИ.....	5
12.	УЧЕТ ТЕХНИЧЕСКОГО ОБСЛУЖИВАНИЯ.....	6
13.	СВЕДЕНИЯ О РЕМОНТЕ.....	6
14.	УСЛОВИЯ ХРАНЕНИЯ.....	6
15.	УСЛОВИЯ ЭКСПЛУАТАЦИИ.....	6
16.	ИНСТРУКЦИЯ ПО МОНТАЖУ.....	6
17.	ИНСТРУКЦИЯ ПО ОСМОТРУ И ПРОВЕРКЕ ОБОРУДОВАНИЯ ПЕРЕД НАЧАЛОМ ЭКСПЛУАТАЦИИ.....	7
18.	ИНСТРУКЦИЯ ПО ОСМОТРУ, ОБСЛУЖИВАНИЮ И РЕМОНТУ ОБОРУДОВАНИЯ.....	7
19.	РЕКОМЕНДУЕМЫЙ ТИП ПОКРЫТИЯ ИГРОВОЙ ПЛОЩАДКИ.....	7
20.	НАЗНАЧЕННЫЙ СРОК СЛУЖБЫ ОБОРУДОВАНИЯ.....	8
21.	СВЕДЕНИЯ О ПЕРЕВОЗКЕ ОБОРУДОВАНИЯ.....	8
22.	СВЕДЕНИЯ ОБ УТИЛИЗАЦИИ.....	9
23.	ПРАВИЛА ПО БЕЗОПАСНОЙ ЭКСПЛУАТАЦИИ.....	9
24.	ТИПОВЫЕ СХЕМЫ МОНТАЖА ОБОРУДОВАНИЯ И УСЛОВИЯ БЕТОНИРОВАНИЯ.....	9
25.	ЧЕРТЕЖИ И СХЕМЫ (Приложение к паспорту).....	11
25.1	СХЕМА СБОРКИ.....	11
25.2	ПОРЯДОК СБОРКИ КАЧАЛКИ НА ПРУЖИНЕ 004119.....	12
25.3	СПЕЦИФИКАЦИЯ КРЕПЕЖА ДЛЯ КАЧАЛКИ НА ПРУЖИНЕ 004119.....	14
26.	ОСОБЫЕ ОТМЕТКИ.....	14

25.3 СПЕЦИФИКАЦИЯ КРЕПЕЖА ДЛЯ КАЧАЛКИ НА ПРУЖИНЕ 004119

ПОЗИЦИЯ НА СХЕМЕ	АРТИКУЛ	НАИМЕНОВАНИЕ	ПРИМЕЧАНИЕ	КОЛ-ВО
10	910521	Заглушка круглая черная "глаза"		2
11	910522	Заглушка круглая белая "глаза"		2
12	910541-52	Колпачок составной, под М8, желтый		8
13	910542-52	Колпачок составной, под М6, желтый		12
14	911105	Болт с полукруглой головкой DIN 603-M6x40		4
15	911106	Болт с полукруглой головкой DIN 603-M6x45		10
16	911116	Болт с полукруглой головкой DIN 603-M8x45		4
17	911117	Болт с полукруглой головкой DIN 603-M8x50		4
18	913301	Гайка DIN 985 - M6		14
19	913302	Гайка DIN 985 - M8		8
20	914101	Шайба DIN 125 - 8.4		22

26. ОСОБЫЕ ОТМЕТКИ



1. ОБЩИЕ СВЕДЕНИЯ ОБ ИЗДЕЛИИ



- 1.1 Наименование: **Качалка на пружине «Динозаврик»**
 1.2 Артикул: **004119**
 1.3 Название предприятия-изготовителя и адрес: АО «КСИЛ ПК ИНФЛЭКС», 188517, Ленинградская обл, Ломоносовский муниципальный район, Сельское поселение Лаголевское, Лаголево д, Советская ул, строение 48, помещение 1
 1.4 Заводской номер: 299416
 1.5 Дата выпуска: 29.07.2021 г.
 1.6 Предназначена для развития вестибулярного аппарата у детей, для развития координации движения в пространстве и преодоления чувства страха.
 1.7 Оборудование изготовлено по техническим условиям ТУ-960000-50003558-14.
 1.8 Качалка на пружине «Динозаврик» предназначена для детей и подростков от 3 до 7 лет, ростом от 88 до 133 см и весом от 12 до 30 кг.

2. ОСНОВНЫЕ ТЕХНИЧЕСКИЕ ДАННЫЕ И ХАРАКТЕРИСТИКИ

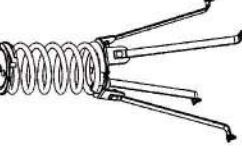
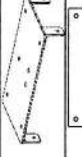
2.1	Общий вес изделия (кг)	53
2.2	Размер изделия в плане (мм)	890x 460
2.3	Высота изделия от поверхности игровой площадки (мм)	740
2.4	Высота сиденья от поверхности игровой площадки (мм)	370
2.5	Высота свободного падения (мм)	370
2.6	Размер площадки для установки изделия (мм)	3890 x 3460
2.7	Безопасное расстояние между оборудованием и игровой поверхностью (мм)	не определяется

3. КОМПЛЕКТНОСТЬ

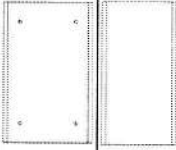
N	АРТИКУЛ	НАИМЕНОВАНИЕ	ПРИМЕЧАНИЕ	КОЛ-ВО	ЕД.
1	238004	Борт левый в сборе		1	Комплект
2	238034	Борт правый в сборе		1	Комплект
3	246170	Пружина одиночная		1	Комплект
4	421407	Площадка качалки		1	Шт
5	421410	Пластина		1	Шт
6	421621	Перекладина 400 мм		2	Шт

7	421702	Поручень малый		2	ШТ
8	449010	Сиденье		1	ШТ
9	449304	Спинка		1	ШТ
-	254119	Комплект крепежа для 004119	-	1	Комплект

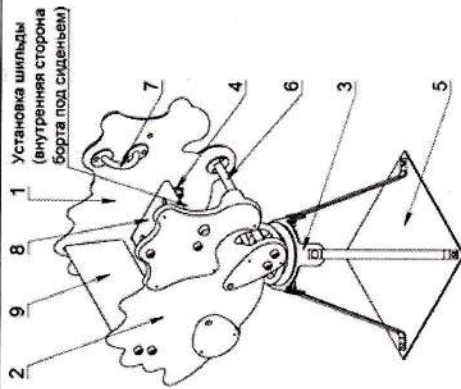

4. СВИДЕТЕЛЬСТВО О ПРИЕМКЕ

Качалка на пружине «Динозаврик», артикул 004119, заводской номер 299416 изготовлена и принята в соответствии с требованиями ТУ-960000-50003558-14, признана годной для эксплуатации.

М.П. _____ подпись
 29.07.2021 г.
 число, месяц, год

Начальник ОТК
 АО «КСИЛ ПК ИНФЛЭКС»
 Мастер службы сервисификации подписи
 Бочков А.Н.
 приказ № 4 от 17.02.2020

5. СВЕДЕНИЯ О РАСКОНСЕРВАЦИИ

Изделие не подлежит расконсервации на заводе изготовителе.

6. СВИДЕТЕЛЬСТВО ОБ УПАКОВЫВАНИИ

Качалка на пружине «Динозаврик», артикул 004119, заводской номер 299416 упакована АО «КСИЛ ПК ИНФЛЭКС», 188517, Ленинградская обл, Ломоносовский муниципальный район, Сельское поселение Лагодовское, Лаголово д, Советская ул, строение 48, помещение 1.



246002 Пружина "Площадка"

Реде: 3 (3)
(Страница)

Порядок сборки:

1. Установить пластиковый ограничитель зазора (штулка поз.5) между верхними витками пружины на расстоянии 45-50 мм от паза на верхнем витке пружины.
2. Установить верхнюю фиксирующую тарелку (поз.4) между витками пружины так, чтобы фиксатор от сдвига на тарелке совпал с пазом на витке пружины.
3. Сверху на пружину установить металлическую пластину (поз.1), совместив отверстия в тарелке и пластине. Закрепить болтами M10x35 (поз.6). После затяжки болтов фиксатор в тарелке подгибаем, чтобы он вошел в паз на витке.
4. При помощи нижней фиксирующей тарелки (поз.4) закрепляем пружину к коронке (поз.2) болтами M10x35, совместив отверстия в коронке и тарелке.

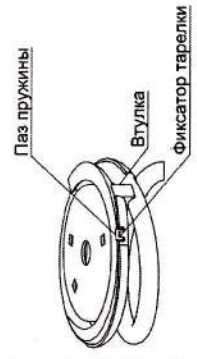
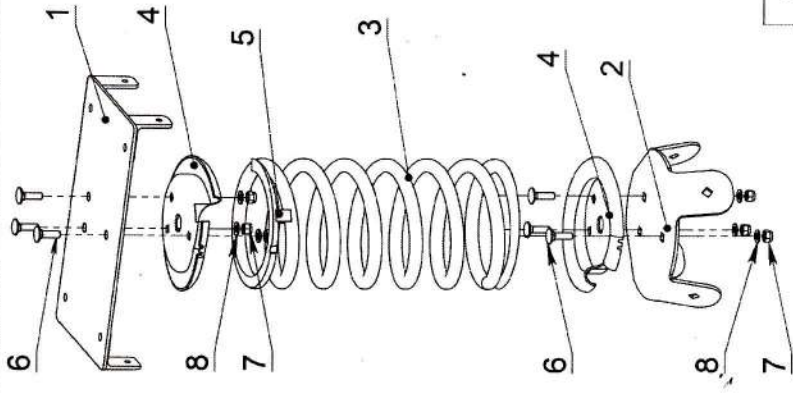

N	Артикул	Наименование	Кол-во
1	421407-66	Пластина опорная	1
2	421429-66	Коронка	1
3	924102-66	Пружина	1
4	924104-66	Тарелка	2
5	924105-70	Втулка	1
6	911130	Болт с полукруглой головкой DIN 603-M10x35	6
7	913303	Гайка DIN 985 - M10	6
8	914102	Шайба DIN 125 - 10.5	6

Date (Дата)
No.

Packer (Упаковщик)
Упаковщик



Svetlanovskiy pr., 25, St. Petersburg, Russia 184223
www.ksil.com
☎ +7(812) 552 62 06 ☎ +7(812) 552 86 46

1. Сборка бортов:

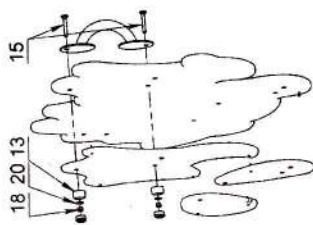

2. Сборка тела качалки:

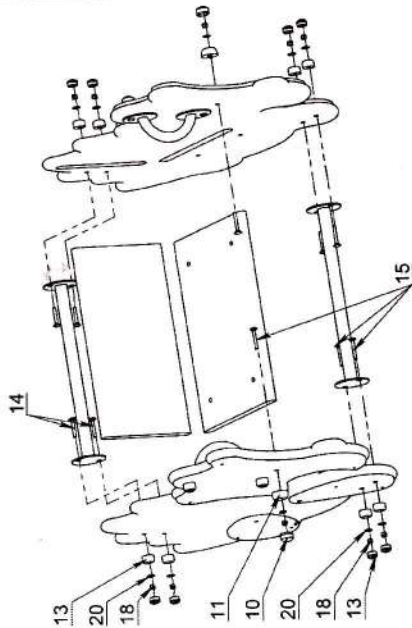

3. Крепление тела качалки к пружине:

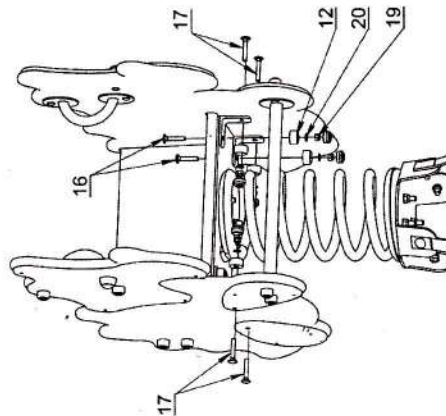

Рисер (Упаковщик)

Date (Дата)

No.

Sherepov

должность

29.07.2021 г.

число, месяц, год

АО «КСИЛ ПК ИНФЛЭКС»

Мастер службы сервиса

Бочков А.Н.

приказ № 4 от 17.02.2020

расшифровка подписи

7. ГАРАНТИЙНЫЕ ОБЯЗАТЕЛЬСТВА

Завод-изготовитель гарантирует качество изделия при соблюдении потребителем требований к транспортированию, хранению, эксплуатации и обслуживанию установленных в эксплуатационной документации.

Срок гарантии на изделие 12 месяцев со дня отгрузки. Гарантия завода-изготовителя не распространяется на механические повреждения, полученные вследствие транспортировки или неправильной установки изделия, а также вандализма.

8. РЕКЛАМАЦИЯ

В случае обнаружения дефектов или поломок детского игрового оборудования в период гарантийного срока по вине изготовителя (поставщика) составляется акт-рекламация.

Данный акт-рекламация должен содержать:

- наименование детского игрового оборудования, заводской номер и дату выпуска;
- даты получения, монтажа и ввода в эксплуатацию;
- общее время работы, дни;
- сведения об имевшихся неисправностях.

Детали, вышедшие из строя и послужившие причиной останова детского игрового оборудования, должны быть сохранены до принятия решения и устранения неисправности.

9. СВЕДЕНИЯ О ХРАНЕНИИ

Дата		Условия хранения изделия	Должность, фамилия, инициалы ответственного лица
Установки на хранение	Снятие с хранения		

Форма 1

Для учета необходимо завести журнал согласно форме 1.

10. СВЕДЕНИЯ О КОНСЕРВАЦИИ И РАСКОНСЕРВАЦИИ

Дата		Наименование организации, проводившей консервацию (расконсервацию)	Должность, фамилия, инициалы ответственного лица
консервации	расконсервации		

Форма 2

Для учета необходимо завести журнал согласно форме 2.

11. УЧЕТ НЕИСПРАВНОСТЕЙ ПРИ ЭКСПЛУАТАЦИИ

Дата отказа изделия, его составной части или элемента конструкции			Характер (внешнее проявление неисправности)		Время работы отказавшей составной части или элемента конструкции, дни		Принятые меры по устранению неисправности (Расход ЗИП, направление акта-рекламации)		Должность, фамилия, инициалы и подпись ответственного лица		Примечание

Форма 3

Для учета неисправностей при эксплуатации необходимо завести журнал согласно форме 3.

12. УЧЕТ ТЕХНИЧЕСКОГО ОБСЛУЖИВАНИЯ

Дата	Замечания по техническому состоянию	Наименование проведенных работ	Форма 4	
			Должность, фамилия, инициалы и подпись ответственного лица.	

Для учета необходимо завести журнал согласно форме 4.

13. СВЕДЕНИЯ О РЕМОНТЕ

Наименование составной части изделия или элемента конструкции	Основание для проведения ремонта	Дата		Время наработки до ремонта, дни	Наименование организации, проводившей ремонт	Должность, фамилия, инициалы и подпись ответственного лица.
		Поставлено в ремонт	Выход из ремонта			

Для учета необходимо завести журнал согласно форме 5.

Детали и части оборудования, которые подвержены большим нагрузкам в процессе эксплуатации оборудования, отсутствуют.

14. УСЛОВИЯ ХРАНЕНИЯ

Условия хранения в закрытых неотапливаемых помещениях с естественной вентиляцией при температуре окружающего воздуха от -50 °С до +40 °С и относительной влажности воздуха не более 98%.

15. УСЛОВИЯ ЭКСПЛУАТАЦИИ

Для эксплуатации на открытом воздухе при температуре окружающего воздуха - 50 °С до +40 °С и относительной влажности воздуха не более 98%.
Эксплуатация с наледью при отрицательных температурах воздуха запрещена.

16. ИНСТРУКЦИЯ ПО МОНТАЖУ

- 16.1** Монтаж качалки на пружине может проводиться предприятием-изготовителем или другими юридическими и физическими лицами, располагающими для этого материально-технической базой и навыками.
- 16.2** В целях обеспечения безопасной эксплуатации, монтаж оборудования производится на ровной площадке (наклон не допускается), свободной от насаждений. Ориентация оборудования и его элементов в целях защиты от воздействия климатических условий не требуется. Особые требования к окраске оборудования и элементов отсутствуют.
- 16.3** Размеры площадки для размещения оборудования, безопасное расстояние от поверхности игровой площадки до оборудования и высота свободного падения указаны в п.2 настоящего паспорта.
- 16.4** Перед началом монтажа необходимо:
-изучить документацию;
-проверить комплектность согласно разделу 3 настоящего паспорта;
-при проведении монтажных работ необходимо соблюдать меры предосторожности.
- 16.5** Сборка и монтаж качалки на пружине производится по схеме, представленной в приложении к данному паспорту (п. 25.1, п. 25.2).

25. ЧЕРТЕЖИ И СХЕМЫ (Приложение к паспорту)

25.1 СХЕМА СБОРКИ



004119 Качалка на пружине "Динозаврик"

Page: 1 (2)
(Страница)

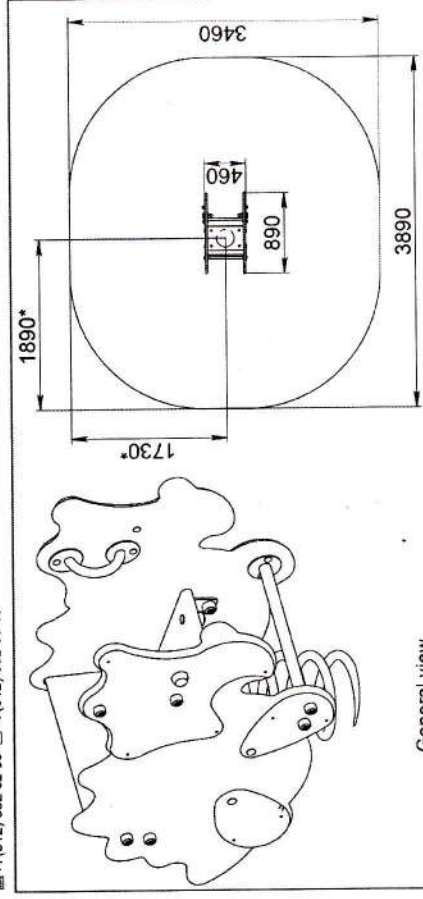

General view
(Общий вид)

* - the distance from the border of the touchdown area to the spring axis
(* - расстояние от границы зоны приземления до оси пружины)

The touchdown area
(Зона приземления)

1 Установка шпильки (внутренняя сторона борта под сиденьем)

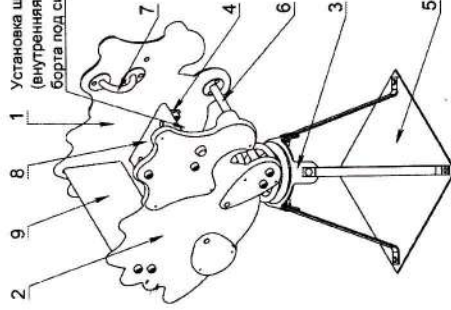

Natural ground
(Естественный грунт)

The ground lock out
could be put back
(Обратная засылка)

Frame of the foundation
(Каркас фундамента)

Concrete
(Бетон)

** - the maximum height of free fall
(** - максимальная высота свободного падения)

The equipment mounting plan
(Схема монтажа оборудования)

Elements assembling scheme
(Общая схема сборки элементов)

Упаковка:

Ракер (Упаковщик)	Date (Дата)
	No.

Бетонирование заливкой фундамента является типовой схемой установки оборудования, возможность установки оборудования другими способами согласовывается с производителем.

16.6 Инструмент, необходимый для сборки детского игрового оборудования:

- лопата штыковая – 1 шт;
- шуруповерт – 1 шт;
- сверло №8, №6;
- уровень;
- гаечная головка №10, №13;
- киянка;
- молоток.

16.7 Момент затяжки резьбовых соединений.

Параметры резьбы	Момент, Н*м
M6	10
M8	24
M10	53

16.8 Сроки монтажа: 2 человека – 2 часа (без учета времени схватывания бетона).

16.9 Необходимое количество бетонной смеси - 0,03 м³.

Требования к фундаменту, описание конструкции указаны в п.24, схема размещения фундаментов в п.25.1.

16.10 Требования безопасности при монтаже:

- Запрещается проводить работы с использованием неисправного электроинструмента.
- Запрещается оставлять инструменты и оборудование, материалы на площадке без постоянного присмотра.
- Запрещается оставлять без присмотра не зафиксированное в грунт при помощи фундаментов оборудование (изделия), имеющие возможность падения.
- Запрещается оставлять не окончательно установленное оборудование (изделие) без соответствующего ограждения и предупредительных табличек, предупреждающих об опасности.
- Запрещается оставлять незавершенные опасные элементы, на которых могут получить травму пользователи, открытыми или не зафиксированными, оставлять не полностью установленное и собранное оборудование с открытыми проемами.
- Перед вводом оборудования в эксплуатацию необходимо удалить элементы упаковки в виде полиэтилена, скотча, картона. Удалить ярлыки маркировки со столбов и фанерных элементов. Все это утилизируется и вывозится с площадки, где будет установлено оборудование.

17. ИНСТРУКЦИЯ ПО ОСМОТРУ И ПРОВЕРКЕ ОБОРУДОВАНИЯ ПЕРЕД НАЧАЛОМ ЭКСПЛУАТАЦИИ

Перед началом эксплуатации детского игрового оборудования проводят визуальный осмотр, проверяют узлы крепления и прочность конструкции. Эксплуатация разрешается только после отвердевания бетона, через 24 часа после заливки фундаментов.

18. ИНСТРУКЦИЯ ПО ОСМОТРУ, ОБСЛУЖИВАНИЮ И РЕМОНТУ ОБОРУДОВАНИЯ

Осуществление контроля и технического обслуживания детского игрового оборудования необходимо осуществлять согласно п.6 ГОСТ Р 52301-2013 "Оборудование и покрытия детских игровых площадок. Безопасность при эксплуатации. Общие требования."

19. РЕКОМЕНДУЕМЫЙ ТИП ПОКРЫТИЯ ИГРОВОЙ ПЛОЩАДКИ

Материалы с низким смягчающим свойством приземления должны использоваться только вне области приземления.

Под всем оборудованием игровой площадки с высотой свободного падения:

- а) более чем 600 мм, должна быть поверхность, смягчающая приземление по всей области;

б) менее чем 600 мм, должна иметь несколько свойств, смягчающих приземление, но не требующих испытаний (разрыхленная почва и дерн).

Критическая высота падения ударопоглощающего покрытия должна быть не менее $H=0,37$ м. Зона приземления $L=1,5$ м от любой точки проекции оборудования.

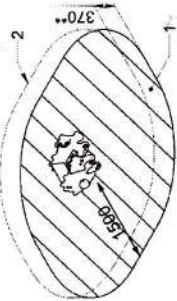

1 – зона приземления; 2 – зона свободного падения.
Примеры ударопоглощающих покрытий зоны приземления.

Материал	Разрешённый размер частиц, мм	Минимальная толщина, мм ^{а)}	Критическая высота падения, м, менее	
Рыхлая почва, торф	-	-	1	
Древесная кора	20 - 80	200	2	
		300	3	
		200	2	
Древесная стружка	5 - 30	300	3	
		200	2	
		300	3	
Песок ^{б)}	0,2 - 2	200	2	
		300	3	
		200	2	
Гравий	2 - 8	300	3	
		На жесткой поверхности	40 (плитка)	1,1
		На гравии	40 (плитка)	1,6

^{а)} Для сыпучих материалов толщину слоя необходимо увеличить на 100 мм для компенсации вытеснения материала при эксплуатации покрытия.

^{б)} Песок не должен содержать загрязнений или частиц глины.

Рекомендуемый тип покрытия: древесная кора, древесная стружка, песок, гравий, коврики на гравий.

20. НАЗНАЧЕННЫЙ СРОК СЛУЖБЫ ОБОРУДОВАНИЯ

Назначенный срок службы качалки на пружинесоставляет 5 лет при правильной эксплуатации, ежегодных профилактических мероприятиях (ремонт, окраска).

21. СВЕДЕНИЯ О ПЕРЕВОЗКЕ ОБОРУДОВАНИЯ

Оборудование транспортируется в разобранном виде на поддоне. Перевозка может осуществляться автомобильным транспортом или в железнодорожном контейнере. Оборудование на поддоне должно быть стянуто упаковочной лентой и обернуто в упаковочную пленку. Поддон от сдвига крепится к полу автомобиля или контейнера, либо стягивается ремнями.

Дата транспортировки		Наименование организации, проводившей транспортировку		Должность, фамилия, инициалы ответственного лица	

Для учета необходимо завести журнал согласно форме 6.

Форма 6

22. СВЕДЕНИЯ ОБ УТИЛИЗАЦИИ

Утилизацию оборудования производит эксплуатант по истечении назначенного срока службы или преждевременной поломки, износа оборудования или его основных узлов. Производится разборка оборудования. Раскручиваются болтовые соединения, фанерные и деревянные изделия укладываются на один поддон, металлические комплектующие и метизы на другой поддон. Подпятники под оборудование вместе с фундаментами выкапываются, разрешается оставлять в грунте фундамента, которые находятся на глубине не менее 400 мм от уровня площадки. Фундаменты под навесное оборудование также выкапываются. Места, где были фундаменты, отсыпают балластным слоем щебня и отсева с послойным трамбованием. Разобранное оборудование вывозят с площадки специальными организациями на утилизацию.

Наименование оборудования и артикул	Заводской номер оборудования	Дата		Причина утилизации	Наименование организации, проводившей утилизацию	Должность, фамилия, инициалы и подпись ответственного лица.
		Установки оборудования	Утилизации оборудования			

Форма 7

Для учета необходимо завести журнал согласно форме 7.

23. ПРАВИЛА ПО БЕЗОПАСНОЙ ЭКСПЛУАТАЦИИ

23.1 Безопасная эксплуатация должна осуществляться согласно требованиям ГОСТ Р 52301-2013 "Оборудование и покрытия детских игровых площадок. Безопасность при эксплуатации. Общие требования."

23.2 Качалка на пружине предназначена для детей и подростков от 3 до 7 лет, ростом от 88 до 133 см и весом от 12 до 30 кг.

23.3 Качалка на пружине предназначена только для одного ребенка, весом не более 30 кг.

23.4 Запрещается раскачивать качалку без сидящего на ней ребенка.

23.5 При использовании качалки на пружине ребёнок младше 5 лет должен находиться под присмотром взрослых, которым следует раскачивать его без резких движений и толчков.

23.6 Качалка на пружине используется на детских площадках без наблюдения оперативным персоналом. Поэтому в целях безопасной эксплуатации владелец должен производить регулярный визуальный осмотр. При ежедневном осмотре необходимо обследовать деревянные конструкции на износ, а также узлы крепления.

23.7 Если во время осмотра обнаружатся какие-то неполадки, то они должны быть немедленно устранены, а если это невозможно, то оборудование должно быть закрыто для использования.

24. ТИПОВЫЕ СХЕМЫ МОНТАЖА ОБОРУДОВАНИЯ И УСЛОВИЯ БЕТОНИРОВАНИЯ

Подготовить яму размером 500×500 мм глубиной 550 мм, собрать пружину с опорной пластиной и раскосами (см. схему 25.2). Установить пружину в сборе так, чтобы основание пружины было на 55 мм ниже уровня игровой площадки (см. схему в приложении п. 25.1) Проверить уровнем вертикальность установки пружины, забетонировать раствором М150, произвести обратную засыпку ямы с послойным трамбованием до уровня игровой площадки.

Эксплуатация разрешается по достижении бетоном не менее 50% прочности. Сроки твердения зависят от состава бетонной смеси и температурных условий бетонирования, и определяются индивидуально. До начала эксплуатации изделие должно быть ограждено сигнальной лентой.